

НТ-РР Система внутренней канализации



REHAU
KNOW
HOW
Инженерные сети



Содержание

	Страница
1. НТ-система внутренней канализации	Н3
2. НТ-фасонные части	Н4
3. Программа принадлежностей	Н9
4. Лист заказа	Н11

1. НТ-труба для систем внутренней канализации

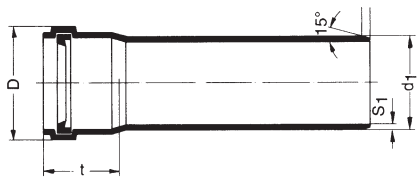

НТ-труба для систем внутренней канализации

с раструбом и резиновым сальником
Сырье: Полипропилен RAU-PP
Цвет: RAL 7037 серый, средней насыщенности

Артикул	DN	Монтажная длина BL/мм	d ₁	s ₁	b _{min}	D _{max}	t _{min}	Вес, ок. гр.	Содержание в коробке/палете	Цена €/шт.
120833-003	40	150	40	1,8	3,5	54	45,3	49	20/1440	0,55
120843-003	40	250	40	1,8	3,5	54	45,3	70	20/960	0,65
120853-003	40	500	40	1,8	3,5	54	45,3	124	20/480	0,85
120873-003	40	1000	40	1,8	3,5	54	45,3	231	9/324	1,35
120913-003	40	2000	40	1,8	3,5	54	45,3	446	9/324	2,25
120073-003	50	150	50	1,8	3,5	64	46,3	62	20/960	0,60
120083-003	50	250	50	1,8	3,5	64	46,3	89	20/540	0,70
120093-003	50	500	50	1,8	3,5	64	46,3	155	20/400	0,95
120113-003	50	1000	50	1,8	3,5	64	46,3	292	9/252	1,45
120153-003	50	2000	50	1,8	3,5	64	46,3	563	9/252	2,60
120163-004	70	150	75	1,9	3,5	89	49,3	99	20/360	0,80
120173-003	70	250	75	1,9	3,5	89	49,3	142	20/240	0,90
120183-004	70	500	75	1,9	3,5	89	49,3	250	20/160	1,35
120203-003	70	1000	75	1,9	3,5	89	49,3	466	9/135	2,10
120243-003	70	2000	75	1,9	3,5	89	49,3	898	9/135	3,50
120253-005	100	150	110	2,7	4,5	128	55,6	201	20/180	1,20
120263-003	100	250	110	2,7	4,5	128	55,6	307	20/120	1,45
120273-004	100	500	110	2,7	4,5	128	55,6	528	20/80	2,10
120293-004	100	1000	110	2,7	4,5	128	55,6	974	-/86	3,25
120333-003	100	2000	110	2,7	4,5	128	55,6	1865	-/86	5,75
121573-001	125	250	125	3,1	5,0	146	60,4	416	6/108	2,40
121583-002	125	500	125	3,1	5,0	146	60,4	706	6/48	3,45
121603-002	125	1000	125	3,1	5,0	146	60,4	1283	-/34	5,45
121643-002	125	2000	125	3,1	5,0	146	60,4	2438	-/34	9,60
121693-004	150	250	160	3,9	6,0	184	67,7	712	6/36	3,80
121703-001	150	500	160	3,9	6,0	184	67,7	1183	6/36	5,70
121723-001	150	1000	160	3,9	6,0	184	67,7	2125	-/26	9,00
121763-001	150	2000	160	3,9	6,0	184	67,7	4011	-/26	15,50



НТ-труба для систем внутренней канализации

с гладкими концами
Сырье: Полипропилен RAU-PP
Цвет: RAL 7037 серый, средней насыщенности

Артикул	DN	Монтажная длина BL/мм	Вес, ок. гр.	Содержание в коробке/палете	Цена €/шт.
120783-001	50	5000	1347	-/252	5,10
120803-001	70	5000	2146	-/135	7,15
120823-002	100	5000	4426	-/86	12,00



Сальник резиновый для труб и фасонных частей

Сырье: RAU-SBR 163
Цвет: RAL 9005 черный

Артикул	DN	Вес, ок. гр.	Содержание в коробке/палете	Цена €/шт.
128243-002	40	4	1/-	0,12
128013-002	50	6	1/-	0,14
128023-002	70	9	1/-	0,19
128033-002	100	18	1/-	0,24
128043-003	125	27	1/-	0,37
128053-003	150	45	1/-	0,46

Все размеры в мм

Рекомендуемые цены

2. НТ-фасонные части

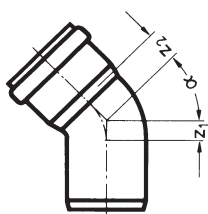

Сальник резиновый для труб и фасонных частей

Сырье: RAU-SBR 163

Цвет: RAL 9005 черный

Артикул	DN	α	z_1	z_2	Вес, ок. гр.	Содержание в коробке/палете	Цена €/шт.
120943-003	40	15°	5	8	34	20/1440	0,45
120953-003	40	30°	7	11	30	20/1440	0,45
120963-003	40	45°	10	14	34	20/1440	0,45
120973-005	40	67°	16	20	35	20/1440	0,47
120993-003	40	87°	23	26	37	20/1440	0,47
120343-003	50	15°	5	9	41	20/1440	0,48
120353-003	50	30°	9	12	41	20/1440	0,48
120363-003	50	45°	12	16	45	20/960	0,48
120373-003	50	67°	20	23	46	20/960	0,50
120393-003	50	87°	28	31	53	20/960	0,50
120403-003	70	15°	7	11	65	20/540	0,65
120413-004	70	30°	12	15	71	20/540	0,65
120423-003	70	45°	18	21	78	20/540	0,65
120433-003	70	67°	28	31	82	20/360	0,75
120453-003	70	87°	40	43	87	20/360	0,75
120463-003	100	15°	9	14	154	20/240	1,15
120473-004	100	30°	17	21	167	20/240	1,15
120483-003	100	45°	25	29	183	20/240	1,15
120493-003	100	67°	40	44	204	20/180	1,25
120513-003	100	87°	57	61	225	20/180	1,25
121923-002	125	15°	10	15	205	20/160	3,15
121933-003	125	30°	19	23	215	20/160	3,15
121943-003	125	45°	28	33	235	20/160	3,15
121953-002	125	67°	46	50	300	20/160	3,85
121973-001	125	87°	65	70	372	20/120	3,85
121983-001	150	15°	13	19	449	20/80	6,75
121993-002	150	30°	24	30	475	10/80	6,75
122003-002	150	45°	36	42	505	10/80	6,75
122033-002	150	87°	83	89	570	10/80	6,90

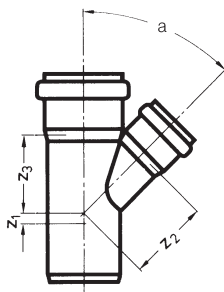

НТЕА-тройник

с резиновым сальником
 Сырье: Полипропилен RAU-PP
 Цвет: RAL 7037 серый, средней насыщенности

Артикул	DN	α	Z ₁	Z ₂	Z ₃	Вес, ок. гр.	Содержание в коробке/палете	Цена €/шт.
121003-003	40/40	45°	10	49	49	59	20/720	0,85
121013-003	40/40	67°	16	33	33	60	20/720	0,85
121023-003	40/40	87°	23	25	25	58	20/720	0,85
121453-004	50/40	45°	5	56	54	65	20/720	0,85
121463-005	50/40	67°	14	39	35	60	20/720	0,85
121473-004	50/40	87°	23	30	25	60	20/720	0,85
120523-003	50/50	45°	12	61	61	79	20/720	0,90
120533-003	50/50	67°	20	41	41	69	20/540	0,90
120543-003	50/50	87°	28	30	30	71	20/720	0,90
120553-003	70/50	45°	-1	79	74	118	20/360	1,35
120563-003	70/50	67°	14	54	46	106	20/360	1,35
120573-003	70/50	87°	27	43	31	97	20/360	1,35
120583-003	70/70	45°	18	91	91	144	20/240	1,60
120593-004	70/70	67°	28	59	59	145	20/240	1,60
120603-001	70/70	87°	40	43	43	136	20/240	1,60
120613-003	100/50	45°	-17	104	91	221	20/180	1,70
120623-003	100/50	67°	8	73	54	209	20/180	1,70
120633-003	100/50	87°	28	60	32	204	20/180	1,70
120643-003	100/70	45°	1	116	109	283	20/120	1,90
120653-004	100/70	67°	22	78	67	245	20/160	1,90
120663-003	100/70	87°	40	60	45	235	20/120	1,90
121113-003	100/100	45°	25	134	134	380	20/120	2,15
121123-003	100/100	67°	40	86	86	323	20/120	2,15
121133-003	100/100	87°	57	62	62	325	20/120	2,15
122103-002	125/100	45°	24	158	158	450	10/80	6,64
122123-003	125/100	87°	58	69	63	405	10/80	6,64
122133-001	125/125	45°	33	167	167	587	10/60	26,00
122143-002	125/125	67°	46	97	97	586	10/60	26,00
122153-001	125/125	87°	65	70	70	586	10/60	26,00
122193-001	150/100	45°	5	187	177	876	10/40	24,00
122213-002	150/100	87°	105	140	70	829	10/40	24,00
122223-001	150/125	45°	17	193	188	975	10/40	28,50
122233-001	150/125	67°	85	155	115	920	10/40	28,50
122243-001	150/125	87°	120	145	80	920	10/40	28,50
122253-001	150/150	45°	41	212	212	1215	10/40	41,00
122263-001	150/150	67°	115	168	135	1178	10/40	41,00
122273-001	150/150	87°	150	160	95	1178	10/40	41,00

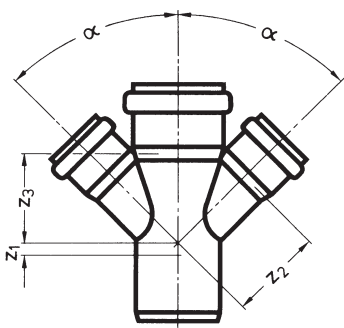

НТДА-крестовина

с резиновым сальником
 Сырье: Полипропилен RAU-PP 1221
 Цвет: RAL 7037 серый, средней насыщенности

Артикул	DN	α	Z ₁	Z ₂	Z ₃	Вес, ок. гр.	Содержание в коробке/палете	Цена €/шт.
122673-003	50/50	67°	20	52	42	110	20/360	3,95
122683-003	70/70	67°	28	71	63	190	20/200	4,75
122693-003	100/50	67°	8	84	58	195	20/160	4,95
122703-003	100/100	67°	40	97	90	390	20/80	5,50

Все размеры в мм

Рекомендуемые цены

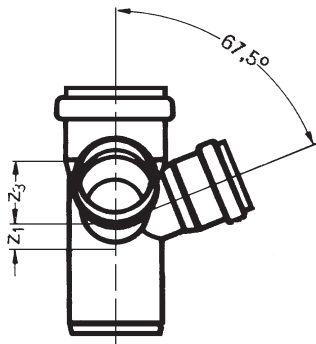

HTED-двухплоскостная крестовина

с резиновым сальником
 Сырье: Полипропилен RAU-PP 1221
 Цвет: RAL 7037 серый, средней насыщенности

Артикул	DN	z ₁	z ₃	Вес, ок. гр.	Содержание в коробке/палете	Цена €/шт.
123033-003	100/100/100/67°	40	86	345	20/80	10,50

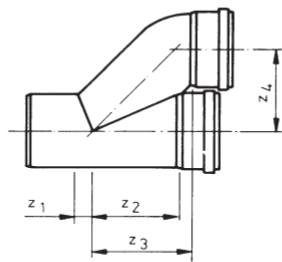

HTPA-тройник параллельный

Сырье: Полипропилен RAU-PP 1221
 Цвет: RAL 7037 серый, средней насыщенности

Артикул	DN	z ₁	z ₂	z ₃	z ₄	Вес, ок. гр.	Содержание в коробке/палете	Цена €/шт.
121033-001	100/100	25	134	149	118	445	20/-	23,90

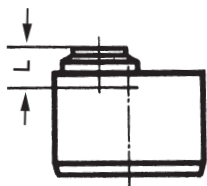

HTRK-переходник короткий

с резиновым сальником
 Сырье: Полипропилен RAU-PP 1221
 Цвет: RAL 7037 серый, средней насыщенности

Артикул	DN	z ₁	L	Вес, ок. гр.	Содержание в коробке/палете	Цена €/шт.
123583-002	100/50	20	25	100	20/640	1,20
123593-002	100/70	40	25	110	20/640	1,30

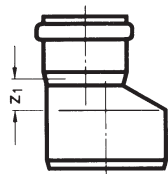

HTR-переходник

с резиновым сальником
 Сырье: Полипропилен RAU-PP 1221
 Цвет: RAL 7037 серый, средней насыщенности

Артикул	DN	z ₁	Вес, ок. гр.	Содержание в коробке/палете	Цена €/шт.
121063-003	50/40	12	33	20/1440	0,46
120673-003	70/50	20	59	20/960	0,80
120683-004	100/50	40	117	20/540	0,90
120693-003	100/70	26	114	20/540	1,00
122283-002	125/100	15	190	20/240	2,10
122293-002	150/100	34	321	20/180	5,95
122303-001	150/125	27	345	20/180	6,05

Все размеры в мм

Рекомендуемые цены

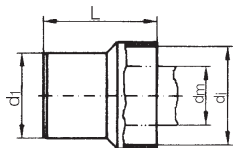

HTS-переходник на металлическую трубу

Сырье: Полипропилен RAU-PP 1221
Цвет: RAL 7037 серый, средней насыщенности

Артикул	DN	Внешний диаметр металлической трубы мм	d_1	d_i	L	Резиновый сальник Артикул	Вес, ок. гр.	Содержание в коробке/палете	Цена €/шт.
121803-002	40/40-30	28-47	40	53,7	63	126253-002	20	20/2400	0,65
121823-002	50/40-30	28-47	50	53,7	61	126253-002	19	20/2400	0,67
121833-002	50/50	47-60	50	67,2	65	121913-003	25	20/2400	0,69

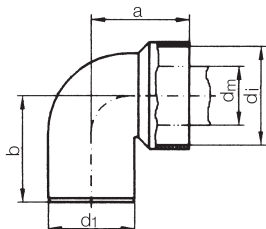

HTSW-Угольник для сифона

Сырье: Полипропилен RAU-PP 1221
Цвет: RAL 7037 серый, средней насыщенности

Артикул	DN	Внешний диаметр металлической трубы мм	d_1	d_i	a	b	Резиновый сальник Артикул	Вес, ок. гр.	Содержание в коробке/палете	Цена €/шт.
121853-002	40/40-30	28-47	40	53,7	49	88	126253-002	32	20/1440	0,48
121873-003	50/40-30	28-47	50	53,7	51	90	126253-002	39	20/1440	0,48
121883-001	50/50	47-60	50	67,2	55	96	121913-003	49	20/960	0,62

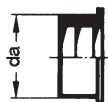

Резиновый сальник для HTS и HTSB

Сырье: резина
Цвет: RAL 9005 черный

Артикул	DN	Область подключения	d_a	Вес, ок. гр.	Содержание в коробке/палете	Цена €/шт.
126253-002	50/40	28-47	55,0	20	20/-	0,50
121913-003	50/50	47-60	68,0	30	20/-	0,55



Резиновый сальник с выступом гофра

Сырье: резина
Цвет: RAL 9005 черный

Артикул	DN	d_a	d_i	Вес, ок. гр.	Содержание в коробке/палете	Цена €/шт.
122923-002	40/30	40,5	32,0	20	20/-	0,61
122933-002	50/30	50,5	32,0	45	20/-	0,75
122943-002	50/40	50,5	40,0	30	20/-	0,70

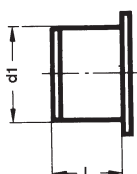

HT-Заглушка

Сырье: Полипропилен RAU-PP
Цвет: RAL 7037 серый, средней насыщенности

Артикул	DN	L	Вес, ок. гр.	Содержание в коробке/палете	Цена €/шт.
121143-003	40	33	12	20/2400	0,29
121153-003	50	34	13	20/2400	0,32
121163-003	70	35	25	20/1440	0,50
121173-003	100	37	65	20/960	0,56
122583-003	125	40	95	20/720	1,97
122593-002	150	43	175	20/420	3,56

Все размеры в мм

Рекомендуемые цены

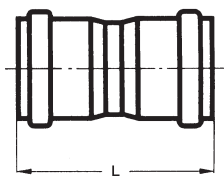

HT-Муфта двухраструбная с резиновыми сальниками

Сырье: Полипропилен RAU-PP
Цвет: RAL 7037 серый, средней насыщенности

Артикул	DN	L	Вес, ок. гр.	Содержание в коробке/палете	Цена €/шт.
122753-001	40	125	30	20/1440	0,75
122763-002	50	103	47	20/1440	0,78
122773-002	70	144	77	20/540	1,08
122783-002	100	128	173	20/240	1,30
122793-001	125	177	240	10/120	4,95
122803-001	150	196	430	10/60	8,00

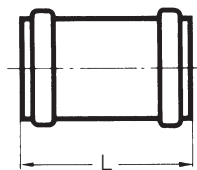

HTU-Надвижная муфта с резиновыми сальниками

Сырье: Полипропилен RAU-PP 1221
Цвет: RAL 7037 серый, средней насыщенности

Артикул	DN	L	Вес, ок. гр.	Содержание в коробке/палете	Цена €/шт.
121283-004	40	110	35	20/1600	0,75
121293-003	50	103	47	20/1440	0,78
121303-001	70	118	76	20/540	1,08
121313-003	100	128	164	20/240	1,30
122603-002	125	177	235	10/160	4,95
122613-002	150	196	410	10/80	8,00

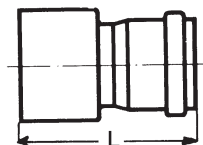

HTAM-Насадная муфта с манжеттой

Сырье: Полипропилен RAU-PP 1221
Цвет: RAL 7037 серый, средней насыщенности

Артикул	DN	L	Вес, ок. гр.	Содержание в коробке/палете	Цена €/шт.
123963-002	40	112	45	20/1200	1,60
123973-002	50	113	40	20/1200	1,66
123983-002	70	117	65	20/480	2,80
123993-002	100	130	130	20/240	3,55

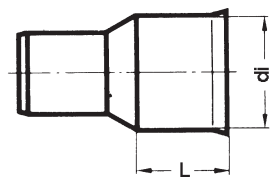

HTUG Переходник с гладкого конца чугунной трубы на пластиковую трубу

Сырье: Полипропилен RAU-PP 1221
Цвет: RAL 7037 серый, средней насыщенности

Артикул	DN	L	d ₁	Вес, ок. гр.	Содержание в коробке/палете	Цена €/шт.
121323-004	50	55	72	55	20/1200	0,92
121333-004	70	55	92	65	20/720	1,12
121343-004	100	60	124	140	20/480	1,55



Сальник двойной для HTUG

Сырье: резина
Цвет: RAL 9005 черный

Артикул	DN	Вес, ок. гр.	Содержание в коробке/палете	Цена €/шт.
128513-004	50	35	20/-	0,90
128523-003	70	45	20/-	0,95
128533-003	100	65	20/-	1,45

Все размеры в мм

Рекомендуемые цены

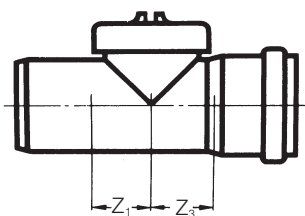

HTRE-Ревизия

Сырье: Полипропилен RAU-PP 1221
Цвет: RAL 7037 серый, средней насыщенности

Артикул	DN	Z ₁	Z ₃	Вес, ок. гр.	Содержание в коробке/палете	Цена €/шт.
121523-004	50	28	30	100	20/640	2,50
121263-001	70	40	43	125	20/360	3,08
121273-004	100	57	62	323	20/120	3,15
122313-001	125	70	73	578	20/80	8,10
122323-001	150	75	75	828	10/40	11,40

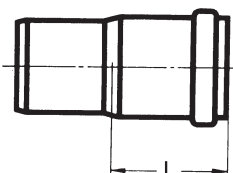

HTL-Компенсационный патрубок с резиновым сальником

Сырье: Полипропилен RAU-PP
Цвет: RAL 7037 серый, средней насыщенности

Артикул	DN	L	Вес, ок. гр.	Содержание в коробке/палете	Цена €/шт.
121353-003	40	174	60	20/800	1,60
121363-003	50	110	50	20/800	1,62
121373-003	70	183	130	20/420	1,89
121383-003	100	186	230	20/160	2,11

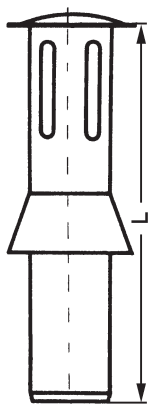

HTDN-Вытяжной колпак

Сырье: RAU-PVC 1100
Цвет: RAL 7032 светлосерый

Артикул	DN	L	Вес, ок. гр.	Содержание в коробке/палете	Цена €/шт.
120013-001	50	445	220	20/180	4,65
120023-001	70	475	370	20/120	5,63
120033-001	100	510	720	20/80	7,45

3. Программа принадлежностей

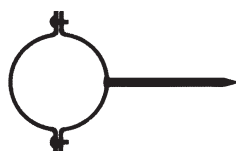

Хомут для труб

Сырье: оцинкованная ленточная сталь

Артикул	DN	Вес, ок. гр.	Содержание в коробке/палете	Цена €/шт.
128113-002	40	100	20/-	0,55
128063-002	50	110	20/-	0,60
128073-002	70	140	20/-	0,65
128083-002	100	200	20/-	0,85
128093-002	125	220	20/-	1,10
128103-002	150	270	20/-	1,55

Все размеры в мм

Рекомендуемые цены

**Ленточный вкладыш**

для хомута
Сырье: RAU-PE 140
Цвет: 98007 светлосерый

Артикул	Длина мотка	Вес, ок. гр.	Содержание в коробке/палете	Цена €/шт.
128913-002	25 м	867	1/-	22,00

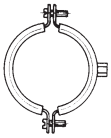
**Скользящий хомут**

с резиновым вкладышем согласно ДИН 4109
Сырье: оцинкованная ленточная сталь

Артикул	DN	Подключаемая резьба	Вес, ок. гр.	Содержание в коробке/палете	Цена €/шт.
123883-002	40	M 8	100	20/-	1,15
123893-002	50	M 8	120	20/-	1,50
123903-002	70	M 8	150	20/-	1,75
123913-002	100	M 10	325	20/-	2,40
123923-002	125	M 10	365	20/-	2,65
123933-002	150	M 10	475	20/-	3,50

**Анкер**

для крепежных и скользящих хомутов

Артикул	Резьба	L	Вес, ок. гр.	Содержание в коробке/палете	Цена €/шт.
121074-002	M 8	80	22	100/-	0,28
121084-002	M 10	100	46	100/-	0,43

**Технический вазелин**

для раструбных соединений

Артикул	Вес, ок. гр.	Содержание в коробке/палете	Цена €/шт.
128933-002	150 гр.	50/-	1,30
128943-003	250 гр.	50/-	1,62
128953-003	500 гр.	24/-	2,37

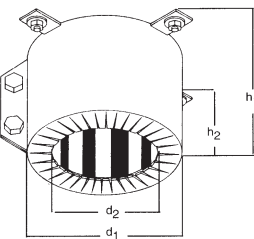
**Противопожарная манжета системы RENAУ для монтажа в потолке/стене и для дополнительного монтажа под потолок/к стене**

Сырье: листовая сталь
Цвет: RAL 7037 серый, средней насыщенности
h₂: незаштукатуренная длина манжеты при установочном монтаже

Артикул	DN	d ₁	d ₂	h ₁	h ₂	Вес, ок. гр.	Содержание в коробке/палете	Цена €/шт.
120734-001	50	98	65	73	55	300	2/-	по запросу
120744-001	70	116	83	73	55	350	2/-	
120754-001	100	166	117	103	80	900	2/-	
120764-001	125	193	144	123	95	1318	2/-	
120774-001	150	215	166	123	95	2450	2/-	

Цены на приборные патрубки и отводы для унитазов Вы найдете в актуальных прайслистах на систему RAUPIANO.

Все размеры в мм

Рекомендуемые цены